

Instructions technique de mise en service



Séries RC33 II Régulateurs universels Pour la réfrigération

Allumée → compresseur en marche;
❄ Clignotante → attente de la fin de la temporisation pour démarrer le compresseur.

Allumée → ventilateur en marche;
❄ Clignotante → attente de la fin de la temporisation pour démarrer le ventilateur.

Allumée → dégivrage en marche;
❄ Clignotante → phase d'optimisation du dégivrage.

Le point en haut à gauche est clignotant en mode programmation et est allumé si l'entrée digitale est active ou aussi pendant le mode stand-by.

Chiffres 1 & 2 : indique quelle sonde est affichée.

- FONCTIONS DU CLAVIER

Enter: permet d'entrer dans le mode programmation, de visualiser et changer les valeurs des paramètres.

Auxiliaire: **1)** Pour visualiser les enregistrements Haccp; **2)** en appuyant pendant 5 secondes, pour démarrer ou arrêter le dégivrage (si LFc=0) sinon attend dSd, ou pour mettre on/off le régulateur (si LFc=1), *l'état off, ou le mode stand-by, est stocké dans la mémoire*; **3)** en mode programmation, pour quitter le menu de programmation sans sauvegarder les nouvelles valeurs (commande echap).

Haut: **1)** pour afficher pendant quelques secondes la température de la sonde **2;** **2)** pour dérouler les paramètres en mode programmation et pour augmenter la valeur du paramètre sélectionné.

Bas: **1)** pour verrouiller ou déverrouiller le clavier en appuyant avec la touche Enter pendant 5 secondes; **2)** pour dérouler les paramètres en mode programmation et pour diminuer la valeur du paramètre sélectionné.

1.00 DESCRIPTION GENERALE

Le modèle de régulateur RC33 est spécialement conçu pour gérer des unités de réfrigérations ventilées positives ou négatives. Le régulateur a 2 entrées pour sonde NTC ou PTC (Ambiance et Evaporateur), en option une entrée digitale pour contact externe et 3 sorties relais pour compresseur (12A Ac1 ou 1CV max.), ventilation (5A) et résistances de dégivrage (8A). L'appareil peut gérer des dégivrages électriques ou gaz chauds et la fin de dégivrage peut être par durée ou par sonde évaporateur. Le RC33 détecte les températures d'alarme en référence avec à la sonde principale (#1) et stock dans la mémoire les 3 derniers événements (Haccp). Par le port TTL un système externe peut lire et écrire dans le registre du RC33 de manière à changer et à surveiller le fonctionnement (protocole ModBus par ligne série).

1.10 INSTALLATION

L'appareil doit être installé à un endroit protégé contre les vibrations externes, impacts, eau, gaz corrosifs, et où la température et l'humidité n'excède pas les valeurs indiquées dans la fiche technique. Les mêmes indications sont valables pour l'installation des sondes.

1.20 CABLES ELCTRIQUES

Nous vous recommandons de protéger l'alimentation du régulateur des parasites, des pics de tension, et spécialement contre les survoltages et sous voltages. Ceci peut être facilement fait-en suivant les recommandations suivantes :

- Séparer l'alimentation des charges (compresseur, résistances, ventilateurs, etc.) de l'alimentation du régulateur. Car cela peut causer des problèmes relatifs à la mise en sous tension des charges, qui peuvent interférer sur le microprocesseur et causer des reset (RAZ) inattendu.
- Les câbles des sondes et ceux des alimentations des charges et du régulateur doivent être séparées et non emmêlées, pour réduire les pics de tension et les parasites sur la sonde. Cela améliore la stabilité de la lecture et aussi la précision de commutation du système.

1.30 ENVIRONNEMENTS CRITIQUE

Pour les applications en milieu industriel les règles suivantes doivent être suivies.

- Après avoir identifié la source des parasites, il est recommandé de poser un filtre à la source en question, spécifique au type de parasite et conçu pour résoudre les problèmes d'EMC (compatibilité électromagnétique). Parfois il est suffisant de poser un filtre de type RC (antiparasite classe X ou Y) branché directement entre les contacts commun et travail du relais régulateur.
- En conditions extrêmes une alimentation indépendante doit être utilisée pour alimenter le régulateur.

2.00 SPECIFICATIONS

ALIMENTATION: 230 Vca $\pm 10\%$ 50/60 Hz (3VA max);
ou 115 Vca $\pm 10\%$ 50/60 Hz (3VA max);
ou 12 Vca/cc $\pm 10\%$ (150mA max);
ou 9..24 Vca/cc.

ENTREES: 2 sondes NTC/PTC et 1 entrée digitale;

Types des sondes:

NTC standard 10Kohm@25°C Beta=3435-25/85;

NTC 5Kohm@25°C Beta=3980-25/100;

PTC 990ohm@25°C KTY81(2)-121.

SORTIES: 1 relais SPST 250Vac 12A max AC1 (compresseur 3,2A AC3 ; 1CV max.);

1 relais SPST 250Vac 5A max AC1 (ventilation);

1 relais SPDT 250Vac 8A max AC1 (dégivrage).

(L'intensité constante sur le commun #1 est de 12A maxi)

PORT SERIE: TTL level, ModBus protocol, RTU type, 9600 baud, 8bit char, even parity, 1 bit stop;

AFFICHAGE: 3 chiffres LED rouge de 14 mm de haut à haute intensité;

PLAGE DE MESURE: -50 ... +150 °C / -50 ... +302 °F (si PTC);

- résolution: 0.1 °C / 0.1 °F;

- précision @25°C: ± 0.5 °C + 1 digit;

- connexions par bornier à vis de section 2.5mm² max;

- température de travail : -10 ... +60 °C;

- température de stockage: -20 ... +70 °C;

- hygrométrie de stockage: 30 ... 90 % H.R. non condensée;

- boîtier plastique; sans chocs ni vibrations;

- degré de pollution: 2;

- étanchéité face avant: IP65.

- PTI d'isolation du matériel: 175 (circuit board 250)

- Classe de protection contre les chocs électriques: II (pour une installation correcte);

- Classe de protection contre les surtensions: catégorie II;

- Type de déconnection: 1.B micro déconnection (relais);

- classe de software: A.

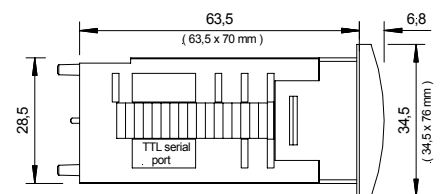
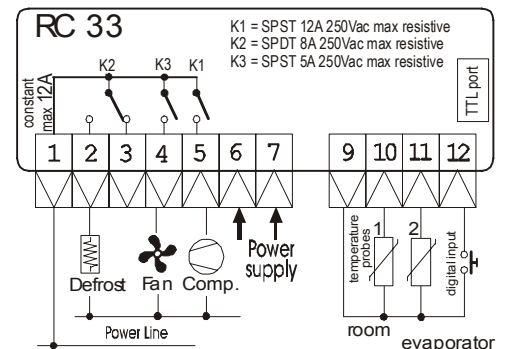

Dimensions face avant: 34.5 x 76.5 mm
Découpe: 29 x 71 mm

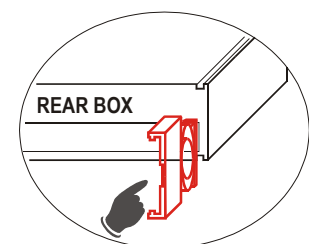

3.00 PROGRAMMATION

3.10 Menu Niveau 1 - Réglage du point de consigne principal (SEt) du point de consigne secondaire (St2)

- 1) Appuyer une fois sur la touche "↵", SEt s'affiche. Le point du haut clignote pour signaler l'entrée en mode programmation. Pour visualiser St2, appuyer sur "▲" ou "▼" (*point de consigne secondaire d'économie d'énergie*);
- 2) Appuyer une fois sur "↵" pour afficher la valeur du point de consigne, régler avec "▲" ou "▼" (*réglage possible dans la plage SLo et SHi*);
- 3) Appuyer une fois sur "↵" pour confirmer la valeur, après 15secondes le RC3x quitte la programmation et mémorise la nouvelle valeur.

3.20 Menu Niveau 2 - Réglage des PARAMETRES DE FONCTIONNEMENT

- 1) Appuyer et maintenir pendant 6 secondes la touche "↵". Le point du haut clignote pour signaler l'entrée en mode programmation. Si le mot de passe est inhibé (PSS=0), le code du 1^{er} paramètre SHy apparaît, (*allez au point 3*). Si le mot de passe est actif (PSS différent de 0), "PAS" est demandé (*allez au point 2*);
- 2) (*mot de passe "PAS" demandé*) Appuyer une fois sur "↵", "0" apparaît; appuyer "▲" pour rentrer la valeur du mot de passe et ensuite appuyer une fois sur "↵" pour valider. Si le mot de passe "PAS" est erroné l'appareil quitte le mode de programmation;
- 3) (*SHy affiché*) appuyer sur "▲" ou "▼" pour dérouler les codes des paramètres;
- 4) Quand un code est affiché, appuyer une fois sur "↵" pour accéder à la valeur, régler avec "▲" ou "▼";
- 5) Appuyer une fois sur "↵" pour valider, après 15 secondes le RC3x quitte le mode de programmation et mémorisé les nouvelles valeurs.

ATTENTION:

L'instrument ne doit pas être éteint avant d'avoir quitté la programmation, autrement les nouvelles valeurs seront perdues;

Si la touche "Auxiliaire" est activée avant la sortie du mode programmation, l'appareil sort directement du mode programmation (mode échappe) sans mémoriser les nouvelles valeurs;

L'appareil sort automatiquement du mode de programmation si aucune touche n'est activée avant 15 secondes et mémorise les nouvelles valeurs;

Après être sortie de la programmation (température sonde 1 affichée) il est conseillé de redémarrer l'appareil pour faire une réinitialisation.

3.30 Verrouillage de clavier

Appuyer et maintenir simultanément "↵" + "▼" pendant 6 secondes, de façon à verrouiller ou déverrouiller le clavier (le point en haut à gauche clignote). Si l'appareil affiche "Pof" le clavier est verrouillé, si "Pon" le clavier est déverrouillé.

Si le clavier est verrouillé, il est possible de visualiser les paramètres et leurs valeurs, mais il est impossible de les modifier.

3.40 Comment afficher les alarmes de température mémorisées (fonction Haccp)

Le RC33 stock les 3 derniers événements d'alarme de température: si la sonde de température 1 est inférieur à ALo ou supérieur à AHi.

- quand l'appareil affiche la température (hors mode de programmation), appuyé une fois sur la touche "Auxiliaire";

- si aucune alarme n'est mémorisée il affiche "HcP" (Haccp) et revient à l'affichage de la température,

- si au moins une alarme est mémorisée il affiche "HcP", puis "AL1", puis la température (min ou max) atteinte, puis la durée (en minutes). Si plusieurs alarmes sont mémorisées l'appareil affiche ensuite "AL2", puis "AL3" et leurs valeurs. AL1 est l'alarme la plus récente et AL3 est la plus ancienne.

Quand le RC33 affiche les valeurs Haccp, appuyer sur la touche "Auxiliaire" pendant 5 secondes pour vider la mémoire Haccp ("---" s'affiche).

L'appareil ne peut afficher les données d'une alarme Haccp qu'une fois celle-ci terminée.

Si l'alarme est en cours, elle peut être arrêtée en changeant les valeurs des paramètres ALo ou AHi. Après la fin d'une alarme le RC33 mémorise ses données Haccp dans la mémoire.

Pendant les dégivrages, aucune donnée ne peut être enregistrée. Le RC33 n'a pas de pile interne, donc pendant une coupure de courant, l'appareil ne peut enregistrer aucune donnée Haccp.

4.10 Paramètres COMPRESSEUR

| codes Param. | Description | Plage | Usine |
|--------------|--|-----------------|--------|
| SEt | Point de consigne principal désiré dans la chambre froide. | LoS .. HiS °C | -5 °C |
| St2 | Point de consigne secondaire. Quand l'entrée digitale est active et que Eio=±3, le point de consigne passe de SEt à St2. | LoS .. HiS °C | -2 °C |
| SHy | Hystérésis de point de consigne (ex HyS). Delta de température qui permet les oscillations de régulation. Le compresseur s'arrête à SEt et redémarre à la valeur SEt+SHy (référence à la sonde 1). | 0.1 .. 20 °C | 2 °C |
| SLo | Limite basse de point de consigne (ex LoS). C'est la valeur minimum des points de consigne SEt et St2 qui peut être sélectionné. Il est impossible de sélectionner une valeur de SEt ou St2 inférieur SLo. | -50 .. SHi °C | -40 °C |
| SHi | Limite haute de point de consigne (ex HiS). C'est la valeur maximum des points de consigne SEt et St2. Il est impossible de sélectionner une valeur de SEt ou St2 supérieur à SHi. | SLo .. 150 °C | 110 °C |
| rA1 | Retard Anti-court-cycle du compresseur à l'ouverture (ex Acy). Quand le compresseur s'arrête, le régulateur attend le temps rA1 pour remettre en route le relais compresseur (si demande de froid). C'est aussi le temps de retard à la mise en route et en cas de coupure de courant. | 0 .. 20 minutes | 0 m |
| ro1 | Retard Anti-court-cycle du compresseur à la fermeture. C'est le retard pour activer le relais compresseur à partir de la demande de froid. Quand la température demande à activer la sortie relais compresseur, l'appareil attend le temps ro1 avant d'activer la sortie relais. C'est aussi le temps de retard à la mise en route et en cas de coupure de courant. <i>Après dégivrage le compresseur attend aussi ro1 (voir aussi dAd).</i> | 0 .. 20 minutes | 0 m |
| PEc | Marche compresseur en cas de défaut sonde 1 (ex CPF). Dans le cas d'un défaut sonde 1 (température hors plage, court circuit ou déconnection sonde ou défaut du circuit mesure) le RC3x passe en mode sécurité et gère le relais compresseur suivant la valeur de PEc et affiche PF1. 0: compresseur toujours Off; 1: compresseur toujours On; 2: compresseur On pendant le temps PE1 et Off pendant le temps PE0. | 0 .. 2 | 2 |
| PE1 | Temps de marche compresseur en cas de défaut sonde 1 (ex Con). Si PEc=2. | 0 .. 45 minutes | 15 m |
| PE0 | Temps d'arrêt compresseur en cas de défaut sonde 1 (ex Cof). Si PEc=2. | 0 .. 45 minutes | 30 m |

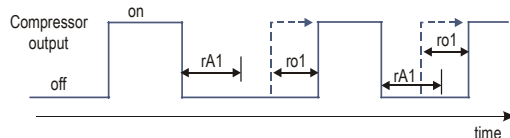
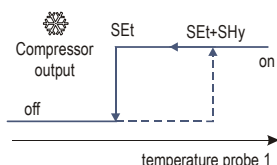

ATTENTION : Lors de l'installation programmer une valeur de rA1 suffisante de manière à préserver le relais et compresseur.

4.20 Paramètres ALARME

Les événements d'alarme concernent toujours et uniquement la sonde 1 (ambiance) avec un hystérésis fixe de 0,4 °C.

| codes Param. | Description | Plage | Usine |
|--------------|---|------------------------------------|--------|
| AtP | Type de valeurs d'alarme. 0: ALo, AHi valeurs de température absolues; 1: ALo, AHi valeurs de température relatives à SEt. | 0 .. 1 | 0 |
| ALo | Alarme basse (ex LoA). Si la température descend en dessous de la valeur de (ALo-0,4), l'appareil affiche le message Lot et commence à enregistrer la température minimum et sa durée (Haccp). | AtP=0, -50..AHi AtP=1, -50 .. 0 | -40 °C |
| AHi | Alarme haute (ex HiA). Si la température monte au dessus de la valeur (AHi+0,4), l'appareil affiche le message Hit et commence à enregistrer la température maximum et sa durée (Haccp). | AtP=0, ALo..150 AtP=1, 0 .. 150 | 110 °C |
| Adi | Retard à la mise sous tension. A la mise en route le RC33 ne vérifie aucune température d'alarme pendant le temps Adi. | 0 .. 10 hours | 0 h |
| ALd | Retard après stabilisation. La température doit être dans la plage d'alarme pendant au moins le temps ALd pour afficher un message d'alarme. | 0 .. 120 minutes | 0 m |
| AdF | Retard après dégivrage. Après la fin d'un dégivrage, le RC33 attend le temps AdF avant de vérifier la température d'alarme. | 0 .. 180 minutes | 0 m |
| Ad0 | Retard après désactivation du contact externe de l'entrée digitale. Exemple : Après avoir fermé la porte de la chambre, le RC33 attend le temps Ad0 avant de vérifier la température d'alarme. | 0 .. 240 minutes | 0 m |
| Ad1 | Retard après activation du contact externe de l'entrée digitale. Exemple : Après avoir ouvert la porte de la chambre, le RC33 attend le temps Ad1 avant de vérifier la température d'alarme. | 0 .. 120 minutes | 0 m |

Note: La gestion des messages d'alarmes est désactivé pendant les dégivrages.

Quand AtP=1, ALo & AHi se réfèrent toujours à la valeur SEt, et aussi si St2 est activé par l'entrée digitale.

4.30 Paramètres DEGIVRAGE

| codes Param. | Description | Plage | Usine |
|--------------|---|------------------|-------|
| dPt | Intervalle de temps entre chaque dégivrage. | 1 .. 240 (dtS) | 6 h |
| ddt | Durée de chaque dégivrage. C'est la durée maximum de chaque dégivrage. Si ddt=0 la fonction dégivrage est désactivée. | 0 .. 240 (dtS) | 30 m |
| dtS | Echelle de temps des dégivrages (ex tiS). Change l'échelle de temps de dPt et ddt. 0: dPt en heures, ddt en minutes; 1: dPt en minutes, ddt en secondes; | 0 .. 1 | 0 |
| dEt | Température de fin de dégivrage. Pendant le dégivrage, le régulateur vérifie la température de la sonde 2 (évaporateur). Quand l'évaporateur atteint la valeur dEt, l'appareil arrête le dégivrage en cours (et, si deo>0, il démarre le cycle d'optimisation). Dans tous les cas si la sonde 2 n'atteint pas la température dEt, le dégivrage s'arrête au bout du temps ddt. | -20 .. 100 °C | 7 °C |
| dEo | Optimisation de fin de dégivrage. Après avoir atteint la température de fin de dégivrage dEt, le RC33 démarre un cycle de régulation entre dEt et (dEt-2), durant la valeur de temps de dEo. Cela afin de dégivrer l'évaporateur, sans le chauffer excessivement. Si dEo=0, l'optimisation de fin de dégivrage est désactivée. Quand dtP=1 (dégivrage gaz chauds) le paramètre dEo doit être fixé à 0 (dEo=0), afin de ne pas chauffer excessivement l'évaporateur. | 0 .. 60 minutes | 10 m |
| dtP | Type de dégivrage (ex odd): électrique ou gaz chauds. 0: par résistances électriques. Le compresseur est forcé OFF et le relais dégivrage est actif; 1: gaz chauds. Les relais compresseur et dégivrage sont actifs pendant le dégivrage. | 0 .. 1 | 0 |
| dSd | Retard de dégivrage. C'est un temps de retard du démarrage de dégivrage. A la mise sous tension de l'appareil, le 1 ^{er} dégivrage démarre après dPt + dSd (et ensuite les suivants après dPt). Si un contact externe active l'entrée digitale (si Eio=±4), le dégivrage démarre après dSd. | 0 .. 120 minutes | 0 m |
| dAd | Retard compresseur après dégivrage (ex Add). Temps d'égouttement. Après le dégivrage le compresseur est forcé OFF pendant le temps dAd, afin de faciliter l'égouttement de l'évaporateur. | 0 .. 120 minutes | 0 m |
| ddd | Affichage pendant le dégivrage. 0: température de la sonde 1 avant dégivrage; 1: message "dEF"; 2: valeur de la consigne SET; 3: température réel de la sonde 1. <i>Pour ddd= 0, 1, 2 la valeur reste affiché jusqu'à ce que la température redescende à la valeur du point de consigne SET.</i> | 0 .. 3 | 0 |

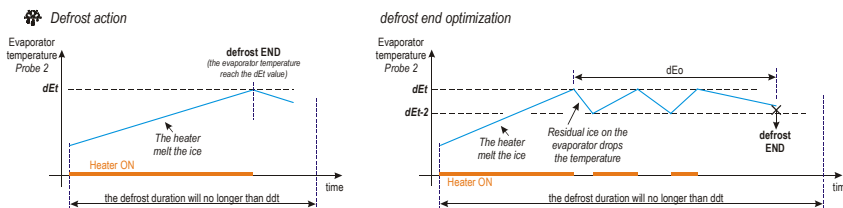

Note :

Si défaut sonde 2 (PF2), le dégivrage se fait avec les paramètres dPt et ddt, mais sans dEt et dEo.

4.40 Paramètres VENTILATION

| Param. | Description | Plage | Usine |
|--------|--|-----------------|--------|
| Fod | Mode de fonctionnement de la ventilation (hors dégivrages). 0: forcée Off; 1: mode thermostatique, On si (FSr < température sonde 2 < FSt); 2: forcée On. | 0 .. 2 | 2 |
| Fdd | Ventilation pendant les dégivrages. 0: forcée Off; 1: mode thermostatique, On si (FSr < température sonde 2 < FSt); 2: forcée On. | 0 .. 2 | 0 |
| Fdc | Ventilation quand le compresseur est arrêté. 0: forcée Off; 1: mode thermostatique, On si (FSr < température sonde 2 < FSt); 2: forcée On. | 0 .. 2 | 1 |
| FSr | Température de démarrage ventilation. Si la ventilation est en mode thermostatique, elle est active si la température de la sonde 2 est supérieure à FSr. | -50 .. FSt °C | -45 °C |
| FSt | Température d'arrêt ventilation. Si la ventilation est en mode thermostatique, elle est inactive si la température de la sonde 2 est supérieure à FSt. | FSr .. 150 °C | 2 °C |
| FtH | Hystérésis pour mode thermostatique. Si Fod = 1. | 0.1 .. 20 °C | 1 °C |
| FSd | Retard ventilation à la mise en route et après dégivrage. A la mise sous tension et après les dégivrages, la ventilation est forcée Off pendant le temps FSd. | 0 .. 120 minute | 0 m |

Fan output if thermostat mode selected

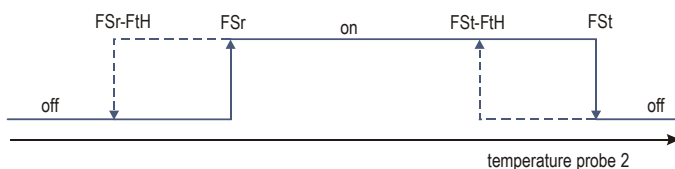

Note : Si le mode thermostatique est sélectionné (Fod=1 ou Fdd=1 ou Fdc=1), en cas de défaut sonde 2, la ventilation est forcée OFF.

4.50 Paramètres DIVERS

| Param. | Description | Plage | Usine |
|--------|--|-----------------|-------|
| Eio | Fonction de l'entrée digitale D.I. (ex dio). Valeur Négative: Fonction active si le contact est fermé. Valeur Positive: Fonction active si le contact est ouvert. 0: désactivée; ±1: porte ouverte, ventilation Off; ±2: porte ouverte, Ventilation & compresseur Off; ±3: Indexation du point de consigne St2 (à la place de SEt); ±4: lancement d'un dégivrage; ±5: mode arrêt régul. (stand-by); ±6: alarme externe, met Off tous les relais. | -6 .. 6 | 0 |
| Eid | Retard d'entrée digitale (ex did). Dès l'activation de l'entrée digitale, le RC3x attend le temps Eid pour démarrer la fonction Eio. | 0 .. 60 minutes | 0 m |
| Prt | Types des sondes. 0: NTC 10Kohm; 1: NTC 5Kohm; 2: PTC 990ohm. | 0 .. 2 | 0 |
| Pr2 | Présence sonde 2. Il est possible de désactiver l'entrée sonde évaporateur. 0: sonde 2 absente; 1: sonde 2 présente. Quand la sonde 2 est absente: le mode fin de dégivrage est Off (travail par ddt), le mode thermostatique ventilation est Off. | 0 .. 1 | 1 |
| rES | Résolution de l'affichage. 0: avec point décimal; 1: sans point décimal. | 0 .. 1 | 0 |
| Unt | Unité de température. 0: Degré Celsius; 1: Degré Fahrenheit. | 0 .. 1 | 0 |
| oF1-2 | Calibrage sonde 1 (oF1) et 2 (oF2). | -10 .. 10 °C | 0 °C |
| tdi | Température affichée. 0: température sonde 1 (ambiance); 1: température sonde 2 (évaporateur); 2: point de consigne SEt. <i>En configuration (td1=2), il est possible d'afficher les sondes 1 et 2 en appuyant sur la touche haut.</i> | 0 .. 2 | 0 |
| utd | Rafraichissement de l'affichage. 0: filtre désactivé (3 mesures par secondes); 1 à 10: moyenne des (1 à 10) dernières mesures. | 0 .. 10 | 5 |
| LFc | Configuration touche auxiliaire. Activation en appuyant au moins 5 secondes sur la touche auxiliaire. 0: Marche/Arrêt dégivrage manuel; 1: Marche/Arrêt régulateur (stand-by). | 0 .. 1 | 0 |
| PSS | Mot de passe (PAS). Il est possible de programmer un mot de passe pour limiter l'accès au 2ème niveau du menu de programmation. 0: Accès libre sans mot de passe. | 0 .. 999 | 0 |
| LVS | Sensibilité aux baisses de tension. De manière à éprouver le fonctionnement, le régulateur vérifie continuellement la tension d'alimentation. 0: désactivé; 1: baisses de tension courte non détectée (sensibilité minimum); 10: baisses de tension détectée (sensibilité maximum). | 0 .. 10 | 1 |
| nAd | Adresse de communication série. C'est l'adresse du régulateur dans un réseau ModBus-RTU protocol. 0: port série désactivé. Quand une touche est active ou en mode programmation, le RC3x peut ne pas répondre au port série. <i>(quand vous changez cette valeur, le RC3x doit être redémarrer)</i> | 0 .. 247 | 0 |

5.00 MESSAGES D'ANOMALIES

| Messages | Description – Cause | Sorties |
|----------|--|---|
| Hit | Température mesurée par sonde 1 (ambiance) supérieur à AHi+0,4. Si AtP=1 la température est supérieur à SEt+Ahi+0,4 | Les sorties ne changent pas. L'appareil commence à enregistrer les alarmes Haccp. |
| Lot | Température mesurée par sonde 1 (ambiance) inférieur à Ahi-0,4. Si AtP=1 la température est supérieur à SEt-Ahi-0,4 | Les sorties ne changent pas. L'appareil commence à enregistrer les alarmes Haccp. |
| ALE | Alarme externe. Quand l'entrée digitale est active et que Eio=+/-6 | Toutes les sorties sont OFF. |
| PF1 | Défaut sonde 1 ou court circuit sonde 1 ou température sonde 1 hors plage (-50/+150°C). | Le compresseur travail suivant Pec. Autres sorties ne changent pas. |
| PF2 | Défaut sonde 2 ou court circuit sonde 2 ou température sonde 2 hors plage (-50/+150°C). | Le dégivrage travail suivant ddt, sans DEt & dEo. Sortie ventilation Off (si non forcée On). |
| PrF | La ligne d'entrées sondes 1+2 ouverte ou en court circuit | Voir PF1 & PF2 |
| EEP | Erreur mémoire. La liste des paramètres est peut être corrompu. Redémarrer et vérifier la liste et les valeurs des paramètres. | Non prévisible |
| LOV | Tension d'alimentation trop basse. Vérifier la tension d'alimentation et l'anti-court-cycle rA1 ou ro1 | Toutes les sorties sont OFF. |
| dOP | Porte ouverte. Quand Eio=+/-1 ou +/-2 et que l'entrée digitale est active | Eio=+/-1 : ventilation OFF Eio=+/-2 : ventilation et compresseur OFF |
| OFF | Mode Stand-by. Arrêt complet du régulateur. | Toutes les sorties sont OFF. |

La société ATEX se réserve le droit de faire des changements sans davantage de communication préalable à tous les produits ci-dessus d'améliorer la fiabilité, la fonction ou la conception. La société ATEX n'assume aucune responsabilité d'aucune utilisation ou application inexacte d'aucun produit ou circuit décrit ci-dessus. Les produits ATEX ne sont pas conçus, ni prévus, et pas autorisés pour des utilisation comme composants dans des systèmes ou des applications prévues pour maintenir ou soutenir la vie, ou pour aucune autre application dans laquelle le dysfonctionnement du produit ATEX pourrait créer une situation où des blessures ou la mort peuvent se produire.